



### **BH1A1500A**

## **Gato hidráulico de aluminio de 1,5T**



### DETALLES DEL PRODUCTO

- Gato hidráulico de 1,5T con una estructura de aluminio 100 % para mantenimientos en carretera y carreras.
- Solo pesa 12,8 kg.
- Altura de acceso mínima: 85 mm.
- Altura de elevación: 415 mm.
- Se suministra con un una bolsa de transporte de nylon.
- Acercamiento rápido a la carga gracias al sistema de doble pistón.
- Viene con una práctica bandeja de herramientas.
- Las fundas de foam y goma en el mango impiden que se dañe la carrocería de los vehículos.
- Las ruedas están fabricadas con aluminio.
- Certificación CE por la Asociación de Inspección Técnica Independiente Oficial.

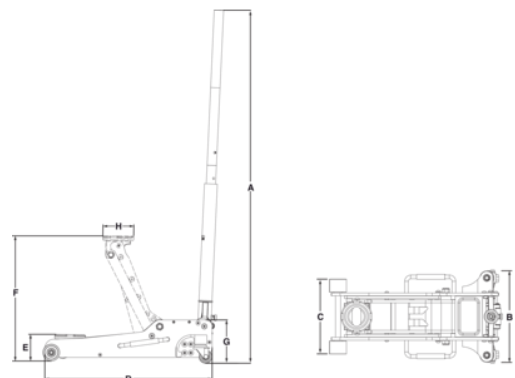







**Follow the Fish!**



## ATRIBUTOS DE PRODUCTO

Producto: **BH1A1500A**

	1500 kg		85 mm		415 mm
	542 mm		5		97 mm
	-		Yes	<b>A</b>	1060 mm
<b>B</b>	250 mm	<b>C</b>	218 mm	<b>D</b>	542 mm
<b>E</b>	85 mm	<b>F</b>	415 mm	<b>G</b>	130 mm
<b>H</b>	97 mm		12.8 kg		

