



## BH11500

**Acceso muy bajo, alcance muy largo**



### DETALLES DEL PRODUCTO

- Gato de carretilla 1,5 T que permite un acceso especialmente bajo y un alcance extra largo
- Acceso con una altura de 70 mm y una altura alcanzable de elevación de 610 mm
- Sistema de doble pistón que reduce el número de golpes necesarios al 50 %
- Pedal más largo y mango de composite curvado para un uso rápido, seguro y cómodo
- Ruedas recubiertas de PU y acero que garantizan una excelente durabilidad y la ausencia de ruidos durante su manipulación
- Cubierta antipolvo que protege los pistones y el muelle
- Montura de goma que protege las superficies del vehículo y evita deslizamientos
- Foam en el mango que evita que se dañe la carrocería del vehículo
- Equipado con un sistema de control de la velocidad de descenso y una válvula de presión de seguridad
- Certificado CE de acuerdo con la normativa 2006/42/CE + BS EN1494

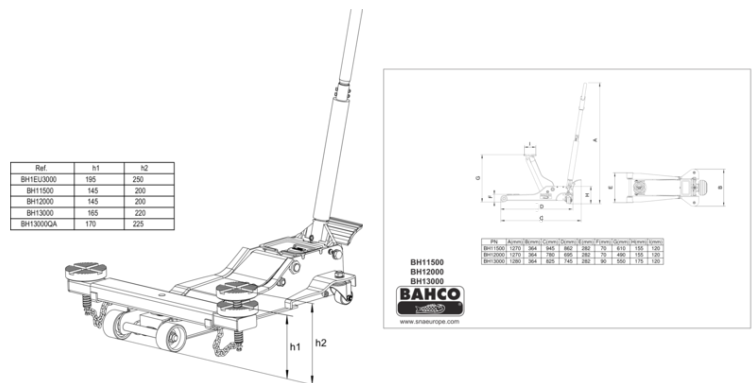











**Follow the Fish!**



## ATRIBUTOS DE PRODUCTO

Producto: **BH11500**

	1500 kg		70 mm		610 mm
	862 mm		+/- 10		119 mm
	x		945 mm		364 mm
	1270 mm		48.8 kg		

Follow the Fish!

