



**BH13000**  
**Gato de carretilla 3 T**



**DETALLES DEL PRODUCTO**



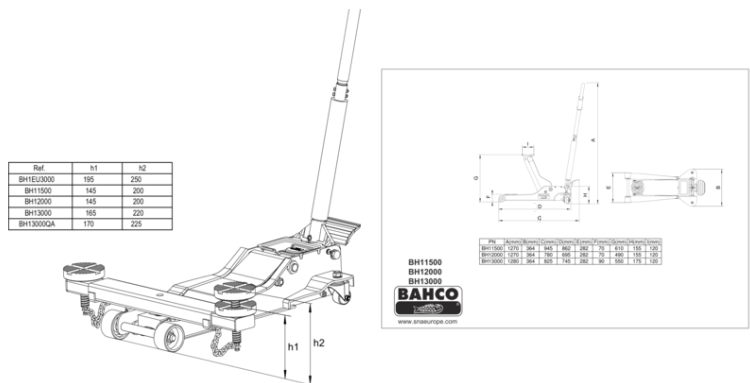







- Gato de carretilla 3 T diseñado para levantar la mayoría de vehículos estándar
- Acceso con una altura de 90 mm y una altura alcanzable de elevación de 552 mm
- Sistema de doble pistón que reduce el número de golpes necesarios al 50 %
- Pedal más largo y mango de composite curvado para un uso rápido, seguro y cómodo
- Ruedas recubiertas de PU y acero que garantizan una excelente durabilidad y la ausencia de ruidos durante su manipulación
- Cubierta antipolvo que protege los pistones y el muelle
- Montura de goma que protege las superficies del vehículo y evita deslizamientos
- Foam en el mango que evita que se dañe la carrocería del vehículo
- Equipado con un sistema de control de la velocidad de descenso y una válvula de presión de seguridad
- Certificado CE de acuerdo con la normativa 2006/42/CE + BS EN1494



**Follow the Fish!**



## ATRIBUTOS DE PRODUCTO

Producto										
<b>BH13000</b>	3000 kg	90 mm	552 mm	825 mm	+/- 11	119 mm	x	X	1280 x 364 x 825 mm	48.5 kg

